

HƯỚNG DẪN SỬ DỤNG ĐIỆN THOẠI DIGITAL VỚI TỔNG ĐÀI NEC SL1000

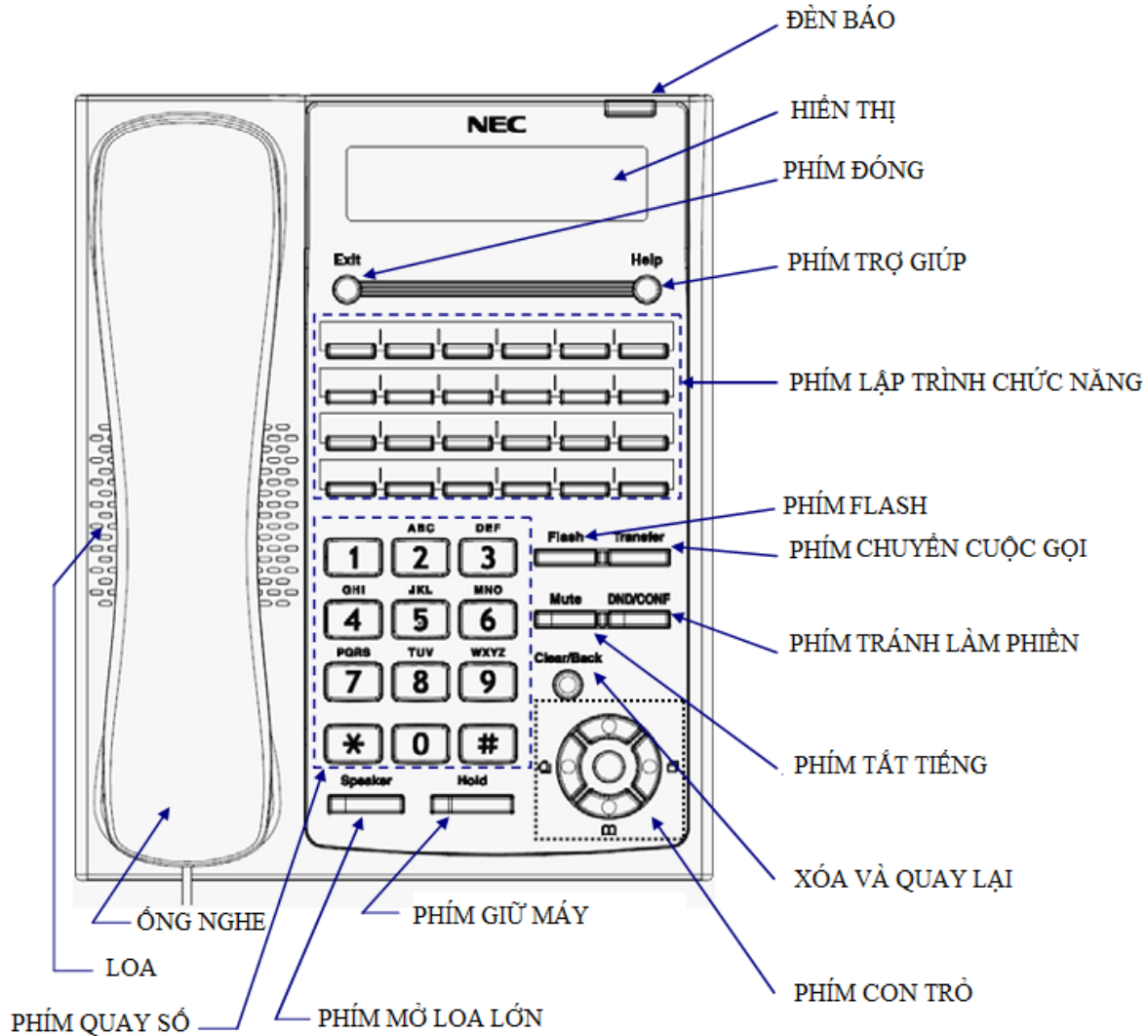

1. Phím lập trình chức năng:

Đối với phím lập trình chức năng, được chia ra làm 2 loại phím: phím chung và phím hiển thị. Trong đó phím hiển thị có độ ưu tiên cao hơn phím chung, phím hiển thị sẽ thay đổi đèn báo khi có sự tác động tới tính năng của phím đó.

Để xét chức năng cho phím ta cần biết số code của từng chức năng trong nội dung Function Keys của NEC SL1000 Programming Manual.

- Đối với phím chung: Nhấn SPK + 851 + Phím + Code + Hold (or SPK).

Để hủy : Nhấn SPK + 851 + Phím + 00.

- Đối với phím hiển thị: Nhấn SPK + 852 + Phím + Code + Hold (or SPK).

Để hủy: Nhấn SPK + 852 + Phím + 000.

2. Xét DSS/One – Touch keys:

Là loại key chung, với số code là: 01.

Để tạo 1 phím DSS ta quay số 851 + Phím + 01 + số máy nhánh hoặc số điện thoại và nhấn Hold.

Khi đó bạn chỉ cần nhấn Phím là bạn có thể gọi tới máy nhánh hay số điện thoại kia.

3. Đăng ký số quay nhanh(tạo danh bạ):

Nhấn SPK+ quay số 853 + số Bin + số ĐT + Hold + Tên + Hold + SPK.

Hoặc trên bàn key điện thoại, nhấn phím con trỏ ở giữa và chọn menu Contact và làm theo hướng dẫn.

Để sử dụng quay số nhanh: SPK + #2 + số Bin.

Hoặc: lựa chọn phím con trỏ dưới cùng (hình cuốn sách) và lựa chọn tên và nhấn SPK.

4. Cách gọi điện thoại:

- Gọi máy nhánh: nhấn SPK và quay số máy nhánh.

- Gọi ra ngoài: nhấn SPK + 9 + số ĐT.

Hoặc nhấn Trunk key + Số ĐT

Hoặc nhấn SPK + 804(trunk group)+ ???(trunk key) + Số ĐT.

Hoặc nhấn SPK + #9(trunk group) + ???(trunk key) + Số ĐT

5. Quay số:

- Quay lại số đã gọi bằng cách nhấn phím:

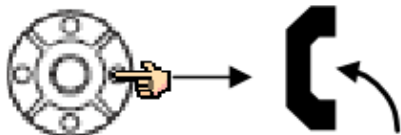

Đồng thời nhấn phím trên và dưới để lựa chọn số, nhấn phím giữ để gọi.

- Kiểm tra cuộc gọi nhớ bằng phím:

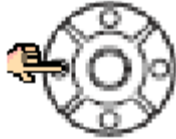

Nhấn phím trên và dưới để xem các số nhỏ, và gọi lại bằng phím ở giữa.

- Xem danh bạ đã tạo bằng phím:



6. Xét camp on/ callback:

Khi gọi tới máy B, máy B bận hoặc không trả lời, bạn hãy giữ máy và nhấn 850 để tạo tính năng camp on/ callback. Khi máy B rảnh hoặc máy B được nhắc lên, thì hệ thống tự động gọi lại cho mình, và bạn có thể trò chuyện với B.

Bạn có thể xét function key cho camp-on/callback bằng code 35, loại key chung.

Để hủy tính năng camp – on/callback. Bạn nhấn SPK + 870 + SPK.

7. Cách xét và trả lời thông điệp chờ:

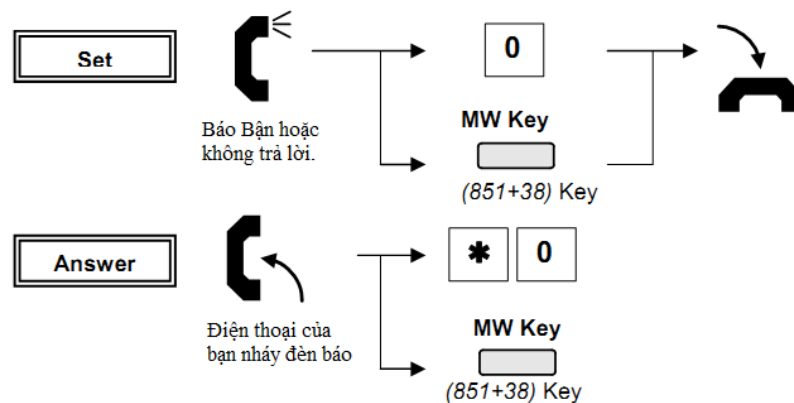

Để hủy thông điệp chờ, nhấn SPK + 871 + số máy nhánh đã gửi thông điệp chờ.

Hoặc SPK + 873 để hủy tất cả các thông điệp chờ đã gửi.

8. Nhắc máy cho một điện thoại khác:

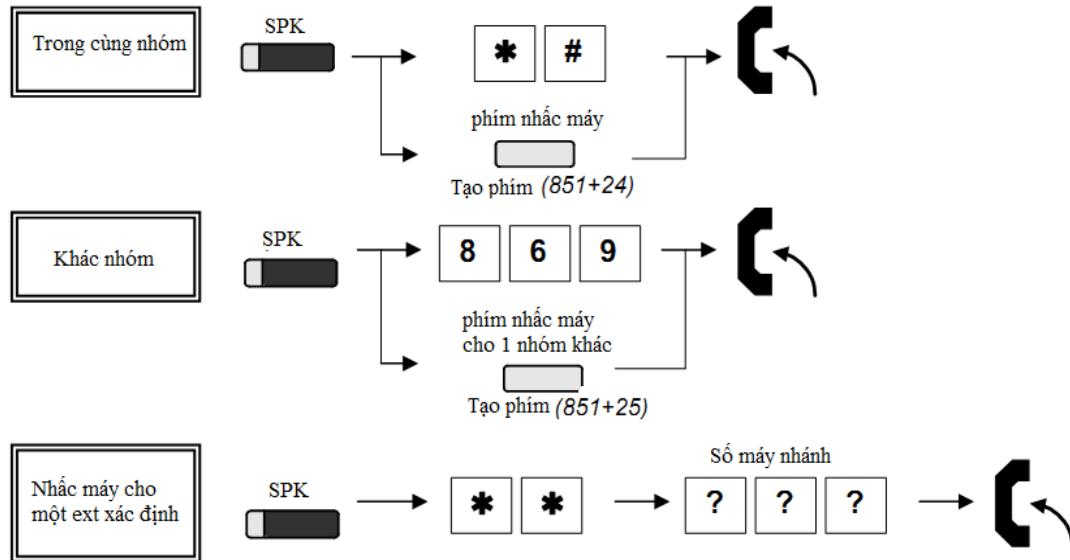

9. Giữ 1 cuộc gọi / lấy lại một cuộc gọi đã giữ:

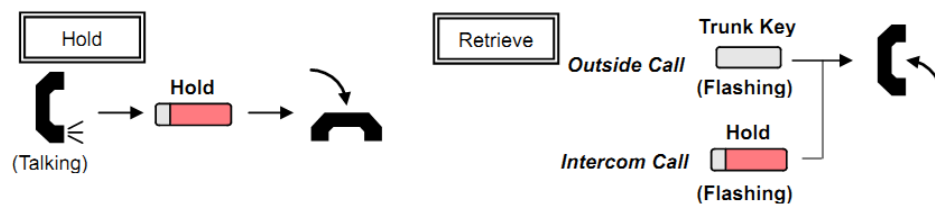

Trong trường hợp intercom call, thì cuộc gọi sẽ được giữ như là độc quyền trên máy của bạn. Còn trong trường hợp Outside call được giữ trên hệ thống, thì một máy nhánh khác có thể lấy được cuộc gọi hold của bạn bằng cách nhắc máy và nhấn trunk key (báo bận).

10. Giữ một cuộc gọi độc quyền:

Bằng việc thiết lập 1 phím chức năng “Exclusive Hold”key (key chung)bằng mã 45

SPK + Phím + 45 SPK.

Trường hợp này, máy nhánh khác không thể chiếm lấy cuộc gọi chờ của bạn.

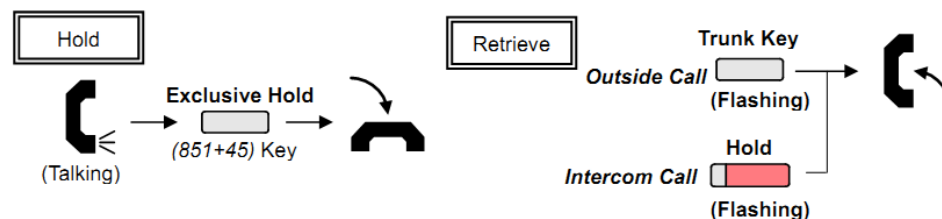

Bạn có thể lấy lại 1 cuộc gọi chờ từ bên ngoài nếu như điện thoại của bạn không có trunk key (vd: Analog):

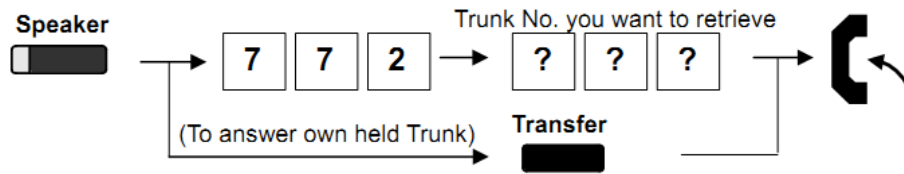

11. Chuyển 1 cuộc gọi tới 1 máy nhánh khác:

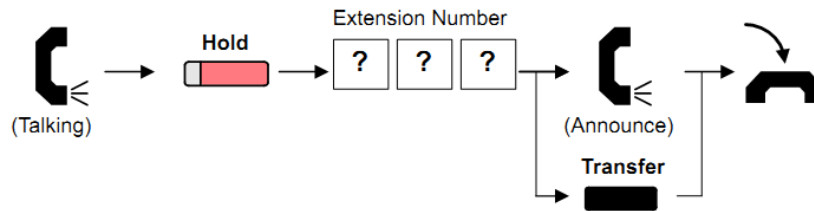

Nếu điện thoại của bạn có DSS/one touch key, thì thay vì phải nhấn số máy nhánh (Extension number) thì bạn có thể thay bằng 1 phím DSS.

12. Tránh bị làm phiền:

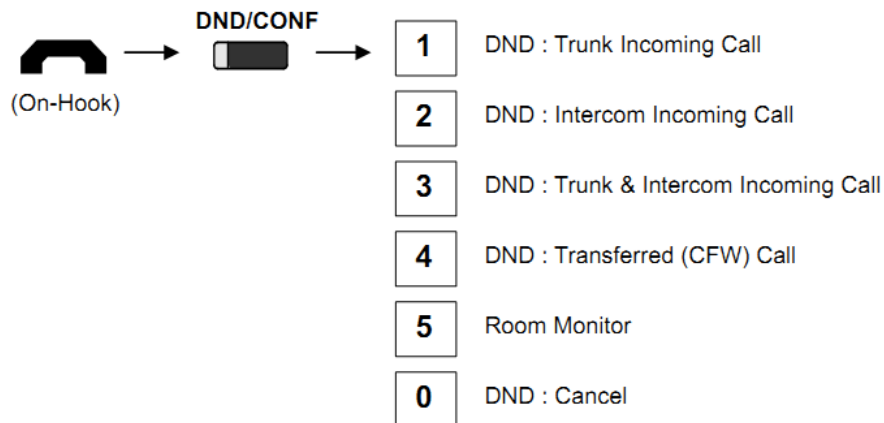

Bạn muốn yên tĩnh, không muốn ai đó làm phiền bạn, Telephone Digital của SL1000 hỗ trợ bạn phím DND (do not disturb).

Nhấn DND + 1: bạn sẽ tránh được làm phiền của các cuộc gọi external.

Nhấn DND + 2: bạn sẽ tránh được làm phiền của các cuộc gọi intercom.

Nhấn DND + 3: bạn sẽ tránh được các cuộc gọi trong và ngoài.

Nhấn DND + 4: bạn sẽ bỏ qua được các cuộc gọi transfer.

Nhấn DND + 5: bạn sẽ tránh được sự giám sát của Room Monitor.

Và để hủy tất cả các lệnh trên, bạn nhấn DND + 0.

13. Chuyển tiếp cuộc gọi:

- Chuyển tiếp tức thời:

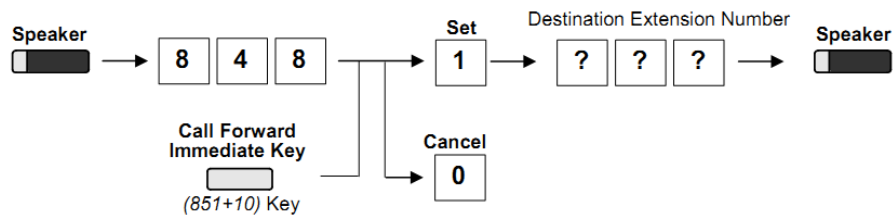

- Chuyển tiếp khi điện thoại bạn bận:

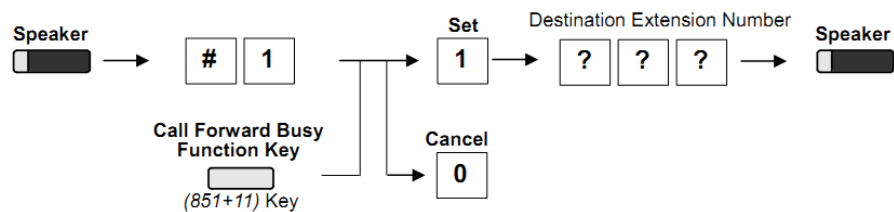

- Chuyển tiếp khi điện thoại của bạn không trả lời:

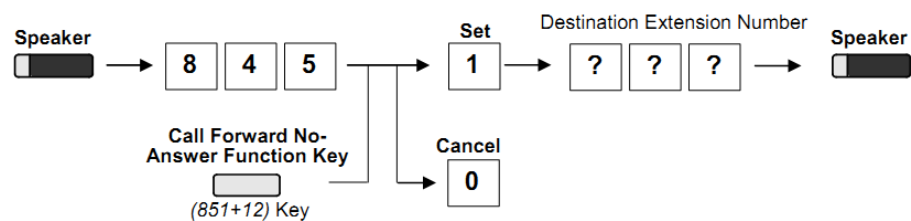

- Chuyển tiếp khi điện thoại của bạn bận hoặc không trả lời:

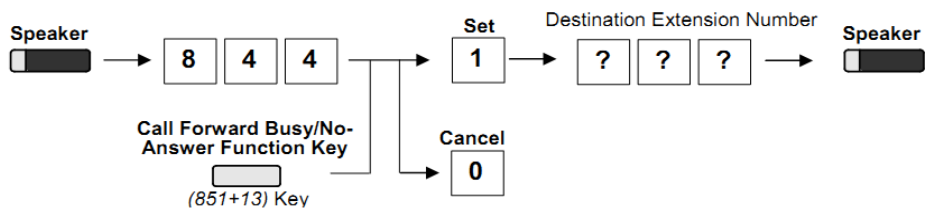

- Để điện thoại chuyển tiếp cả 2 máy cùng đồ chuông:

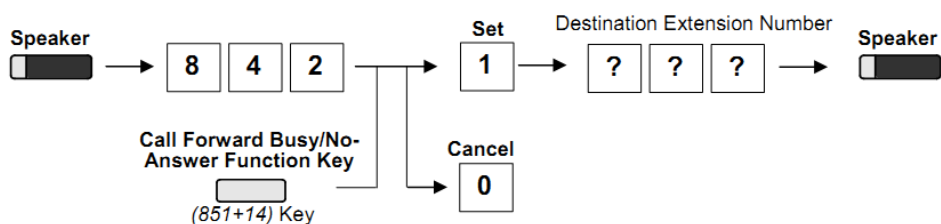

- Xét chuyển tiếp cho tôi:

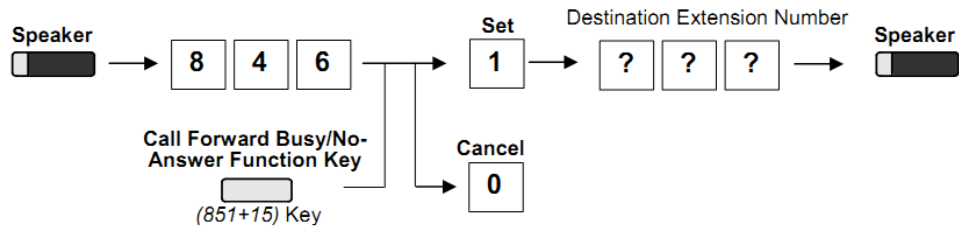

14. Tạo phòng họp nhóm:

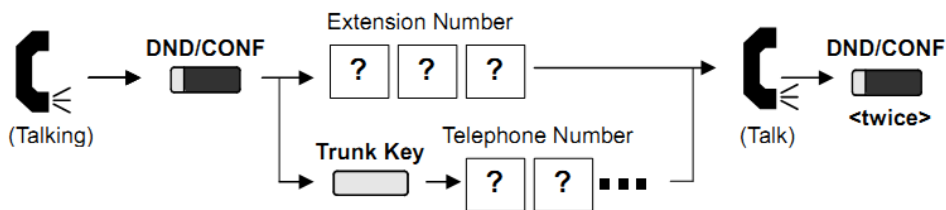

Có thể thực hiện lên tới 16 người 1 phòng bao gồm cả máy nhánh của bạn.

15. Kiểm tra cuộc gọi:

- Lịch sử cuộc gọi:

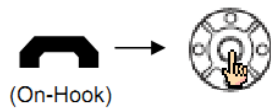

Display shows

```
100:OPRN LST 1/4
>Call History: XX
xx: Received Call Numbers
```

- Kiểm tra cuộc gọi nhớ và gọi lại:

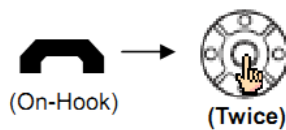

Display shows

```
110: Call HTY 1/3
>Missed Call: XX
xx: Missed Call Numbers
```

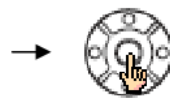

(You can select by Up/Down key.)

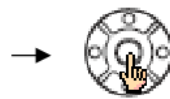

You can confirm the Number or Name.

```
ABC Ltd. 01/xx
111:OCT-22 16:52
xx: Total Missed Call numbers
```



```
0356551234 01/05
>Calling
```

```
Line 001
0356551234
```

- Kiểm tra cuộc gọi đã nhận và gọi lại:

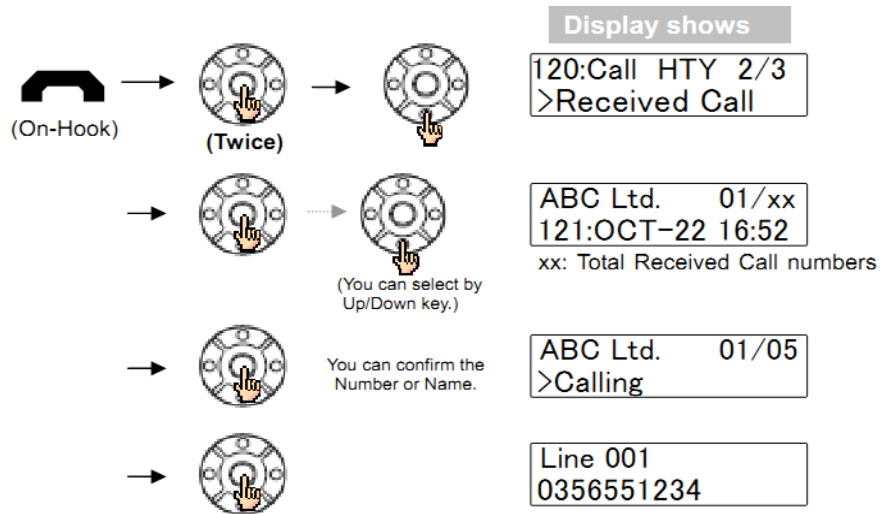

- Kiểm tra số và cuộc gọi đã gọi sử dụng để quay số: ví dụ số đã gọi: 0356551234.

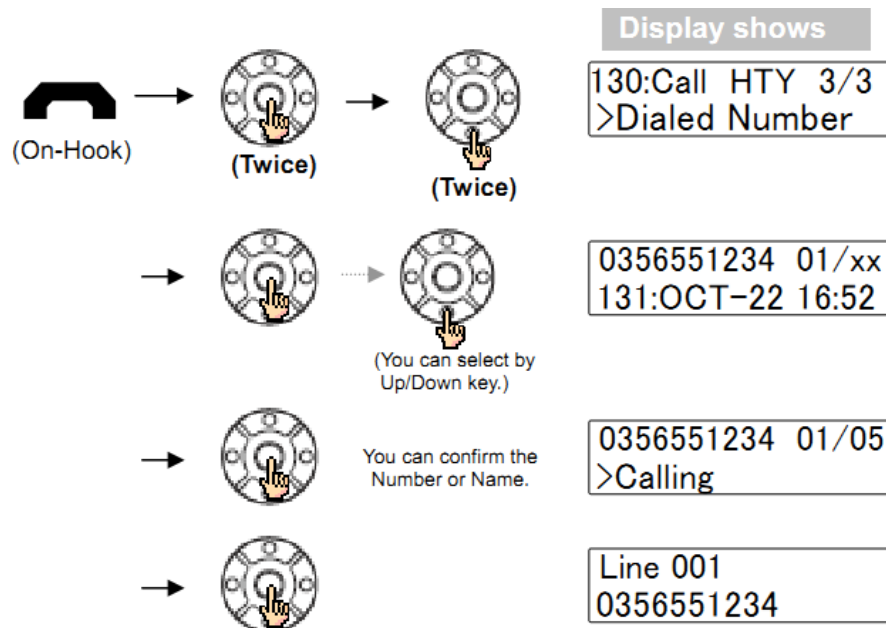

- Kiểm tra bin quay số nhanh và thực hiện 1 cuộc gọi ra ngoài:

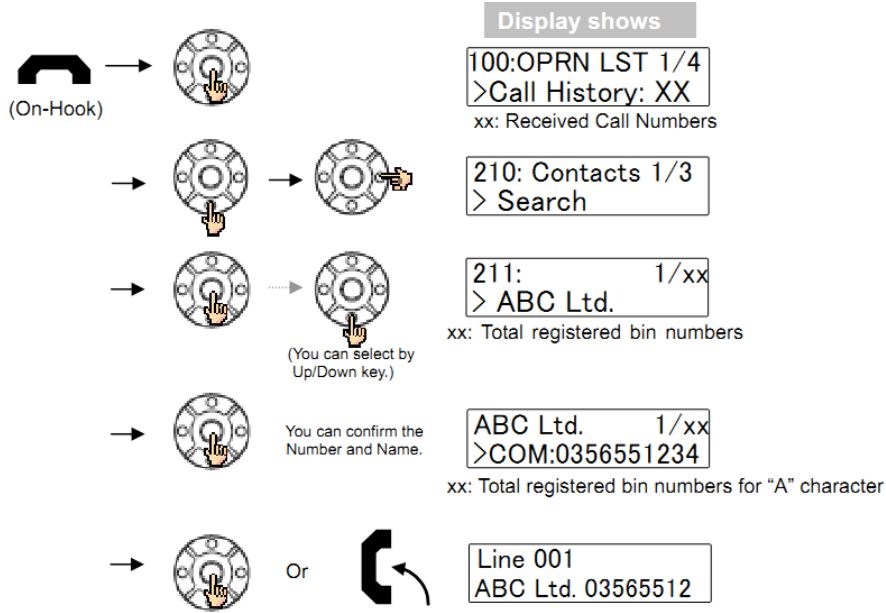

16. Thông điệp trả lời tự động:

- Để ghi âm 1 thông điệp trả lời tự động:

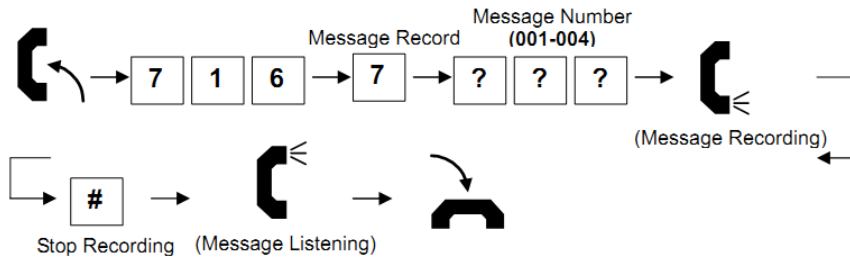

Có thể ghi lại 4 loại message và mỗi message không quá 2 phút.

- Để nghe 1 thông điệp trả lời tự động:

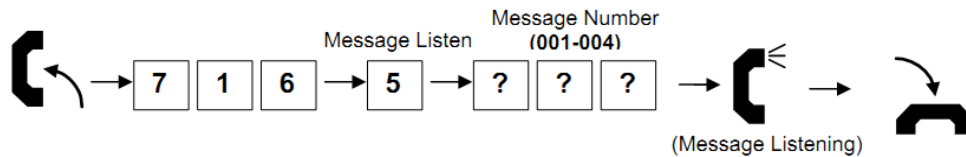

- Để xóa thông điệp trả lời tự động:

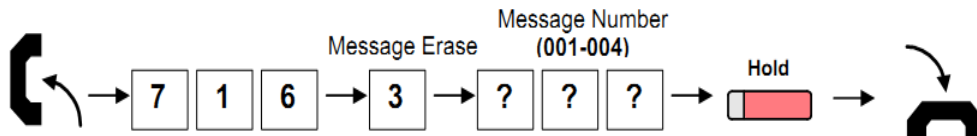

17. Tạo thông điệp trả lời cho hộp thư thoại:

- Khi một người gọi từ bên ngoài và để lại một message thì:

Extension 200 (Multi-line Telephone) shows...



- Để nghe thông điệp của hộp thư thoại:

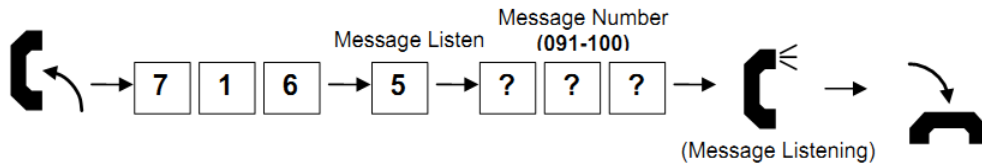

- Để xóa thông điệp hộp thư thoại:

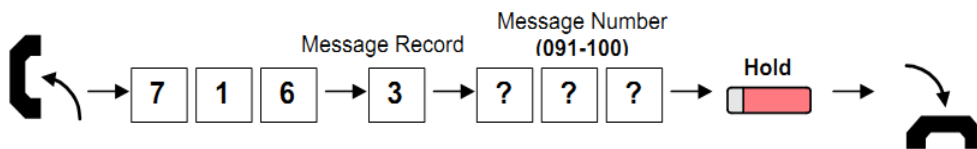

Có thể ghi âm 10 thông điệp trả lời cho hộp thư thoại, mỗi thông điệp là 2 phút.

18. Để nghe thông tin về ngày giờ và số máy nhánh:

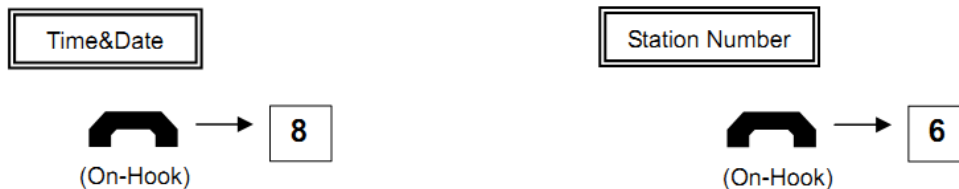

19. Cài đặt hộp thư thoại, phím điều khiển hộp thư thoại:

- Lập trình một phím thư thoại:

Nhấn phím Automated Attendant để thay đổi trạng thái: (tất cả cuộc gọi > không trả lời > bận > bận/không trả lời > hủy vào hộp thư thoại)

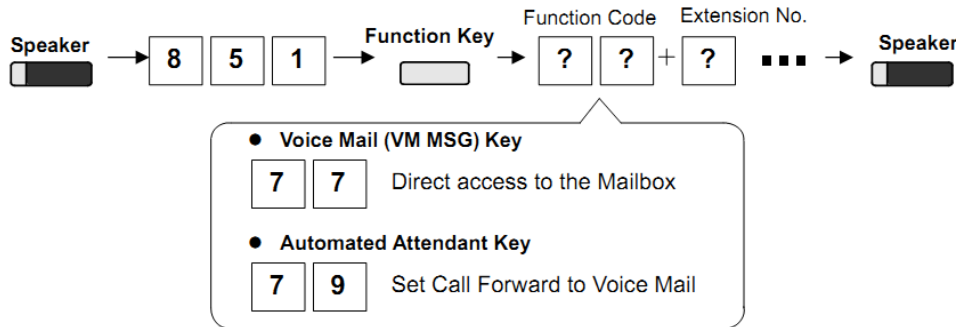

Để kiểm tra chức năng của các phím lập trình ta làm như sau:



Thì chức năng của phím sẽ được hiển thị trên LCD.

20. Hộp thư thoại - Để nghe tin nhắn thoại của bạn:

Có 2 cách để nghe tin nhắn trong mailbox của bạn:

- Nhấn voice mail key để nghe tin nhắn.

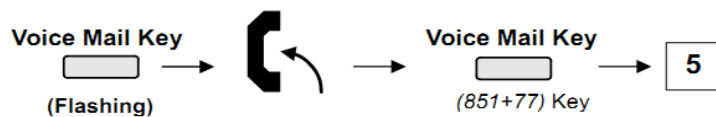

Messages are automatically played back.

- Lắng nghe hướng dẫn thoại để nghe tin nhắn.

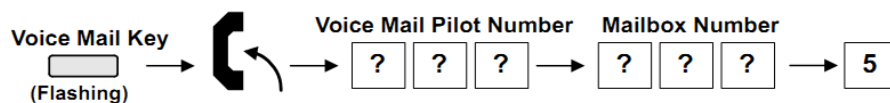

Messages are automatically played back.

21. Hộp thư thoại – gửi cuộc gọi vào hòm thư:

- Chuyển tiếp tất cả các cuộc gọi đến vào hòm thư của bạn:

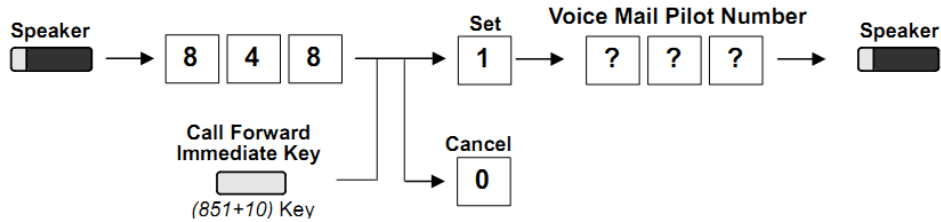

- Chuyển tiếp những cuộc gọi đến vào hòm thư của bạn khi máy bạn bận:

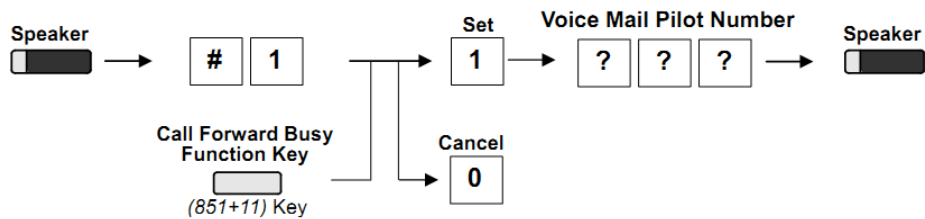

- Chuyển tiếp những cuộc gọi vào hòm thư của bạn khi bạn không trả lời:

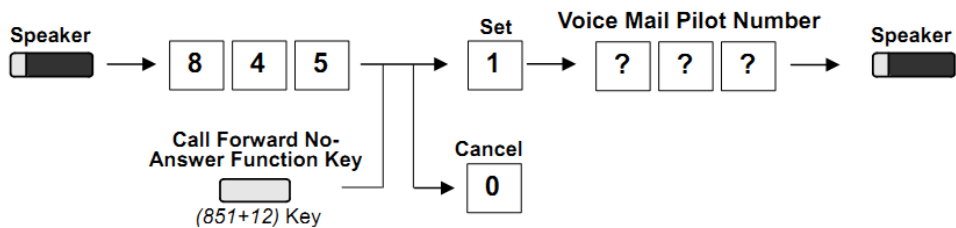

- Chuyển tiếp những cuộc gọi vào hòm thư của bạn khi bạn bận và không trả lời:

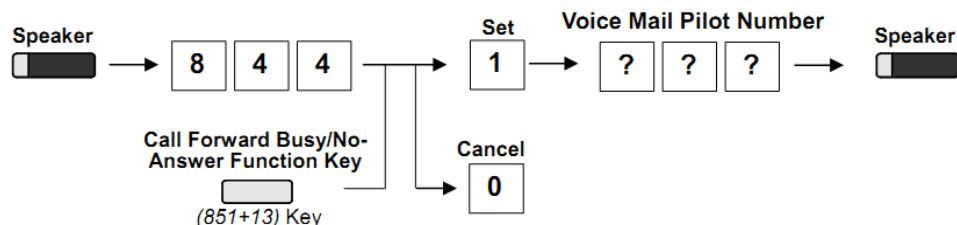

- Thêm 1 cách để gọi hòm thư của bạn từ bên ngoài:

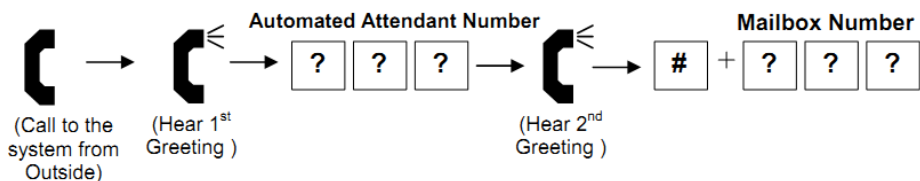

Nếu như bạn có xét Security code trong mailbox option thì bạn phải nhập mã đó.

- Thêm các cách để ghi âm 1 thông điệp:

Thông điệp nhanh từ bên ngoài:

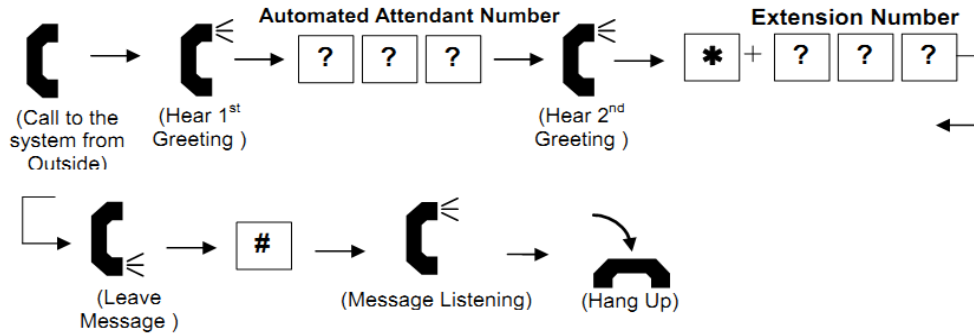

Sau khi bạn gọi 1 máy nhánh:

